

Akzent

Ambiente und Funktion

TriASS

Einrichtungsprogramm
Neue Akzente im Büro.

KVP

Kernvertriebsprogramme

Antaro

Schreibtischprogramm
Formensprache im Fokus.

Canvaro

Schreibtischprogramm
Das Ergonomiekonzept.

Rondana

Schreibtischprogramm
Rundum funktionell.

Basis

Einstiegsprogramm

SympASS

Schreibtischprogramm
Einfach sympathisch.

F&S

Funktion und Stauraum

FunktionsMÖBEL

Kombi-Spezialisten
Voller Ideen.

InvitASS

Schrank-Systeme
Variable Archivierung.

Zusatz-Programme

Vom Empfangsmöbel
bis zur Trennwand.

Die ASSMANN
Produktfamilien



Canvaro

Schreibtischprogramm. **Das Ergonomiekonzept.**



Canvaro ist das Schreibtischsystem für alle, die ergonomisch voll auf der Höhe sein und Rückenproblemen effektiv vorbeugen wollen. Das schlanke C-Fuß-Programm umfasst sowohl Standardarbeitsplatzlösungen mit einer Verstellmöglichkeit von 620 bis 860 mm Arbeitshöhe als auch elektromotorisch höhenverstellbare Steh-Sitz-Tische mit einem Einstellbereich von 650 bis 1250 mm.

Inhalt

Leistungsmerkmale	02
Sachbearbeiter	04
Berater	12
Führungskraft	14
Sonstige Lösungen	18
Vorteile von Steh-Sitz-Tischen	20
Zubehör	22
System	23
Farben	24
ASSMANN Planungskompetenz	26

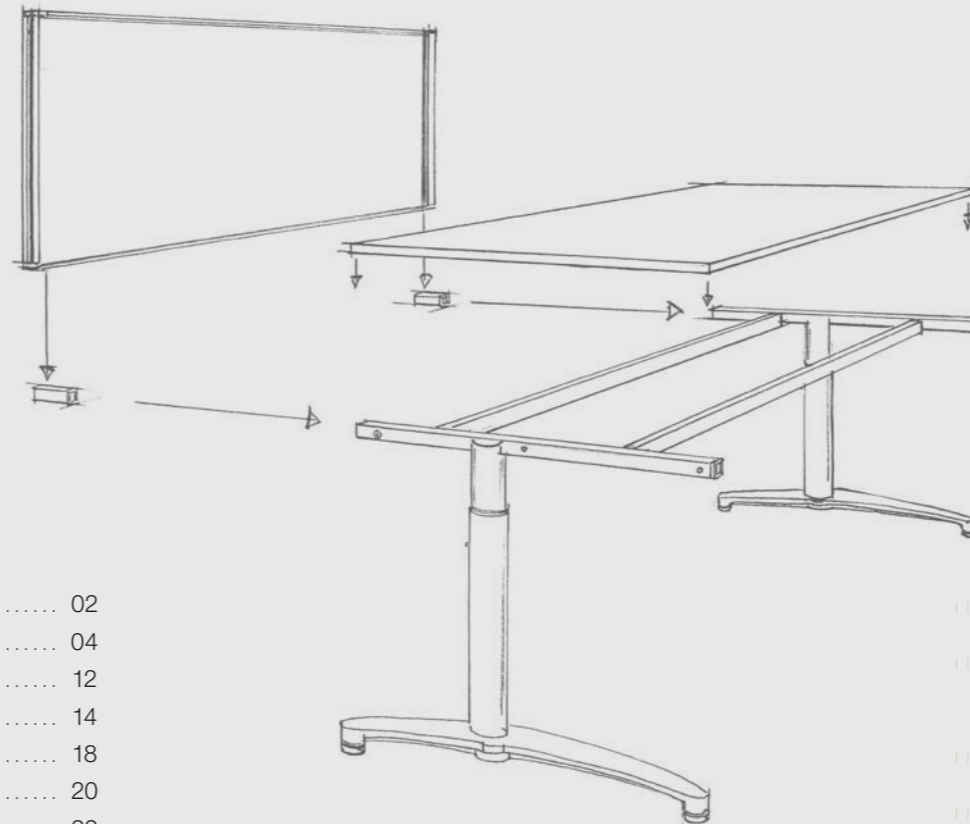

- ▣ **Schreibtisch-System mit schlankem C-Fuß-Gestell**
- ▣ **Standardtische und elektromotorische Steh-Sitz-Tische in gleicher Optik**
- ▣ **Zahlreiche Funktions- und Planungsoptionen**
- ▣ **Hervorragendes Preis-Leistungs-Verhältnis**
- ▣ **Überzeugende Qualität**

ergonomisch
höhenflexibel präventiv

aktiv
gegen
Rückenprobleme

Sachbearbeiterplatz –
Einzeltisch



↑ Tisch in Stehposition



→ Plattentyp STK, Metallise-Silber
Tischgestell STSK, Weißaluminium
elektromotorische Höhenverstellung



einladend
effizient
geplant

Sachbearbeiterplatz –
2er-Konfiguration



↑ Plattentyp STCP, Grauweiß
Tischgestell, Weißaluminium
Standardhöhenverstellung
Ordneraufsatz, Nussbaum-Dekor



→ Plattentyp ST, Nussbaum-Dekor
Tischgestell, Grauweiß
Standardhöhenverstellung

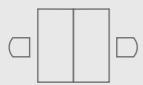

dynamisch in Bewegung

Sachbearbeiterplätze –
2er-Konfiguration



- ↑ Plattentyp ST, Grauweiß
Tischgestell STS, Weißaluminium
Kufen, Alu poliert
(glänzende Innenrohre optional auf Anfrage)
elektromotorische Höhenverstellung
Auftischwand, Stoff Sombbrero YB046

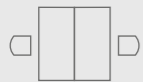

- Plattentyp ST, Grauweiß
Tischgestell STS, Weißaluminium
Kufen, Alu poliert
(glänzende Innenrohre optional auf Anfrage)
elektromotorische Höhenverstellung



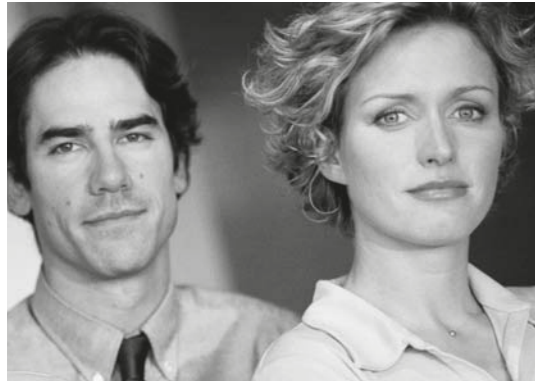

- Plattentyp ST, Grauweiß
- Tischgestell STS, Weißaluminium
- Kufen, Alu poliert
- (glänzende Innenrohre optional auf Anfrage)
- elektromotorische Höhenverstellung
- Hintertischwand, Stoff Platinum Strobe TZM04



bewegungs
fördernd
höhenvariabel



- ↑ Runder Bistrotisch
Tischplatte, Nussbaum-Dekor
Tischgestell, Grauweiß
Höhenverstellung über Gasfederdruck



- Plattentyp ST, Grauweiß
Tischgestell, Grauweiß
Standardhöhenverstellung



gesprächsbereit
Positionswechsel
möglich



→ Plattentyp ST, Nussbaum-Dekor
Tischgestell, Weißaluminium
Kufen, Alu poliert
Standardhöhenverstellung



klar modern
wirkungsvoll



→ Plattentyp ST, Grauweiß
Tischgestell STS, Weißaluminium
Kufen, Alu poliert
(glänzende Innenrohre optional auf Anfrage)
elektromotorische Höhenverstellung



Körper und
in Geist
Bewegung

effektiv
sympathisch
überzeugend

Sonstige Lösungen –
Besprechungssituation



→ Plattentyp BTR, Grauweiß
Tischgestell, Schwarz
Kufen, Alu poliert



ergonomisch
höhenflexibel präventiv

Die elektromotorische Höhenverstellung der Canvaro Schreibtische.



Das Büro ist in der modernen Arbeitswelt mehr als ein Funktionsraum: es ist Lebensraum geworden – ein Lebensraum, in dem man sich wohl fühlen muss, um leistungsfähig zu sein. Dazu gehört natürlich auch körperliche Gesundheit.

Zahlreiche Studien belegen es: Die häufigsten gesundheitlichen Probleme am Arbeitsplatz sind Rückenschmerzen und Verspannungen. Bewegungsarme, überwiegend im Sitzen verrichtete Tätigkeiten gehören zu den Hauptursachen für dauerhafte Schädigungen der Wirbelsäule.

Diese Schädigungen sind nicht nur schmerzhaft, sondern auch teuer: Insbesondere Muskel- und Skeletterkrankungen führen zu überdurchschnittlich hohen Krankheits- und Fehlzeiten am Arbeitsplatz.

Wirksame Prävention durch flexible Steh-Sitz-Arbeitsplätze:

- || Der Wechsel von Sitzen, Stehen und Bewegen aktiviert das Herz-Kreislauf-System und entlastet Muskulatur, Bandscheiben und Wirbelsäule.
- || Haltungsmonotonien, Fehlhaltungen und einseitige Belastungen werden vermieden.

Dynamik am Arbeitsplatz schafft Kreativität und Gesundheit:

- || Der regelmäßige Wechsel zwischen Sitzen, Stehen und Bewegen bringt den Kreislauf in Schwung – die Konzentrations- und Leistungsfähigkeit steigt.
- || Die Dynamik am Arbeitsplatz erhöht die Zufriedenheit der Mitarbeiter, steigert die Motivation und aktiviert das Kreativitätspotenzial.

Eine Investition mit doppeltem Gewinn:

- || Die Investition in das Mobiliar zahlt sich schnell aus, denn Krankheits- und Fehltag werden reduziert und dadurch erhöhte Personalkosten gespart.
- || Die Mitarbeiter sind zufriedener, motivierter und leistungsfähiger.

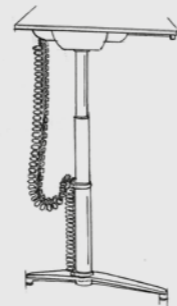
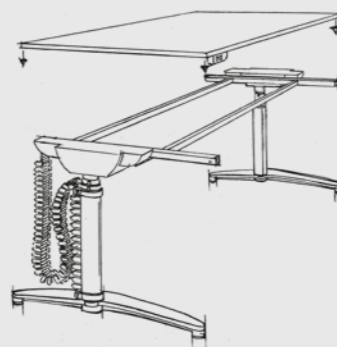

alle Angaben in mm



Drucker-Halter

PC-Halter
(auch mit Gurt lieferbar)

Knieraumblende
(in satiniertem Sicherheitsglas,
Holz oder Lochblechausführung
erhältlich)



Stehansatz

Reling mit Organisations-
elementen

Auftischwand
(auch mit Orga-Reling lieferbar)

Hintertischwand
(auch mit Orga-Reling lieferbar)



Vertikale Kabelführung
für Steh-Sitz-Tische
(flexible Kabelspirale für
Standardtische erhältlich)

Horizontaler Kabelkanal

Nivellierungsschraube zum
Ausgleich von Bodenunebenheiten
bis zu 15 mm

Höhenverstellung
bei Standardtischen: 620–860 mm
(bei Steh-Sitz-Tischen:
650–1250 mm)

Schreibtische

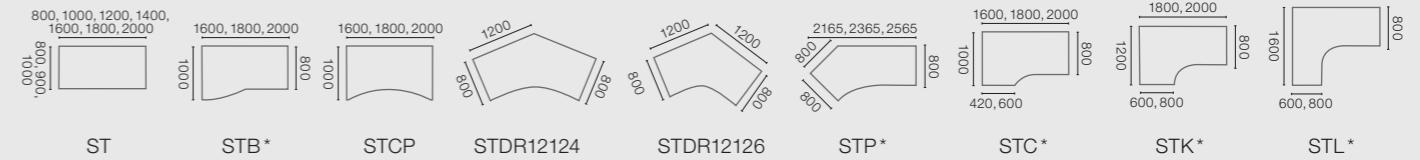

Konferenzansätze

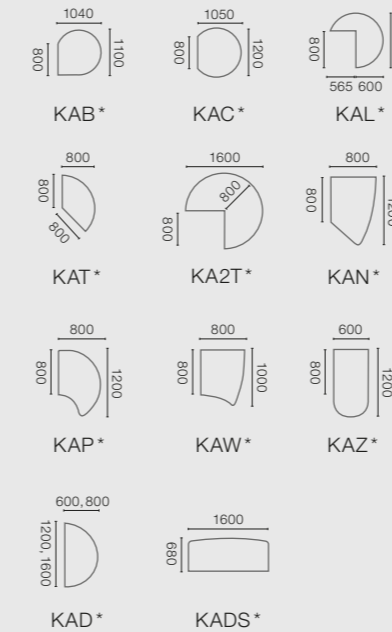

Verbindungselemente

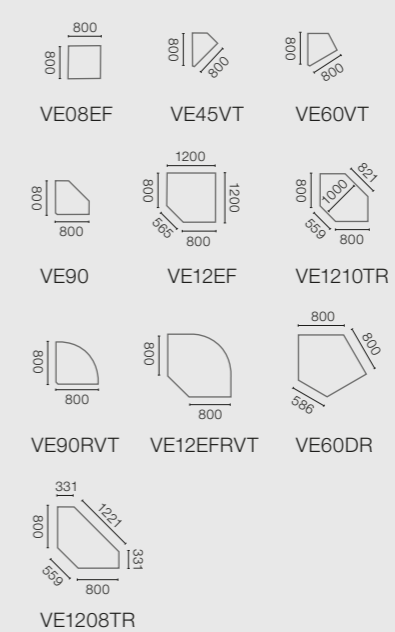

Teiltrapezelemente

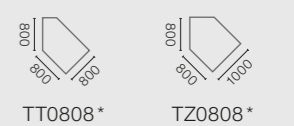

* in Links- oder Rechts-
ausführung lieferbar

** Ausführung auch
mittig geteilt lieferbar

Besprechungstische

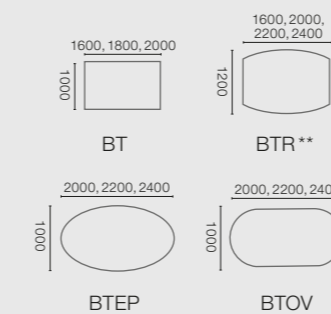

Tische für Konferenzräume

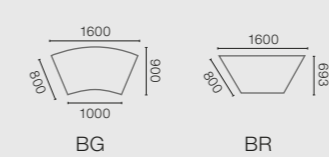

Gerätetisch

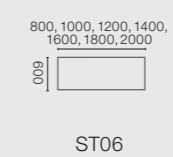

Zwischenplatte

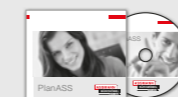

Unsere Planungssoftware **PlanASS** bietet Ihnen vielfältige
Möglichkeiten, Ihre Raumsituation optimal auszugestalten.
Fordern Sie die Software-CD einfach bei uns an!

Weitere Informationen zu unseren Produkten finden Sie
auf unserer Internetpräsenz unter www.assmann.de

Trendfarben

Trendfarbkombination

Tischplatte: Grauweiß
 Akzent: Nussbaum-Dekor
 Gestell: Weißaluminium

Grauweiß

Nussbaum-Dekor

Weißaluminium



Furniere*



Esche-Basalt gebeizt Esche-Schwarz Esche-Grau gebeizt Esche-Natur Eiche-Natur Birnbaum



Kirsche Buche-Natur Birke-Natur Nussbaum Weitere Furniere auf Anfrage.

Dekore*



Kirsche-Dekor Ahorn-Dekor Buche-Dekor Kirsche-Malaga Nussbaum-Dekor



Kiesel Grauweiß Metallise-Silber Schiefer Lichtgrau Anthrazit

Dekorkanten*



Buche-Dekor Multiplex Ahorn-Dekor Multiplex Lichtgrau Multiplex

Gestellfarben*



Weißaluminium Schwarz Anthrazitgrau Grauweiß

* Farbabweichungen sind aus drucktechnischen Gründen oft leider unvermeidlich. Irrtum vorbehalten.
 Konstruktionstechnische Änderungen, die dem Fortschritt dienen, behalten wir uns vor.
 Alle Angaben sind Zirkamaße.

Konzeptionelle Büroraumplanung

umfassend auf Ihre Anforderungen abgestimmt



1 Ihre Wünsche sind für uns wichtig.

Bestehen bereits konkrete Vorgaben für Ihr Einrichtungsobjekt? Oder gibt es spezielle Wünsche? Diese Informationen fließen in Ihr Anforderungsprofil ein, das unsere Basis für alle weiteren Schritte bildet.

Gut beraten bis zum Einzug.

Von den Anfängen bis zur Realisierung Ihres Einrichtungskonzepts unterstützt Sie die ASSMANN Objektteilung mit konzeptionellen Ideen zu Raumformen, Einrichtungsfaktoren und Möblierungsvorschlägen. Dabei konzentrieren wir uns auf die optimierte Lösung zu Ihrem individuellen Anforderungsprofil. Ihre Zufriedenheit ist unser Maßstab.

ASSMANN[®]
BÜROMÖBEL
GUTE ARBEIT.

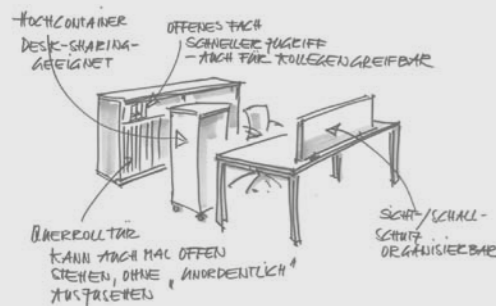

2 Konzeptionelle Alternativen für Sie zur Wahl.

Wir unterstützen Sie bei konzeptionellen Fragen zu sinnvollen Raumformen und erstellen alternative Übersichtsplanungen mit Vorschlägen für Materialien, Farben, Akustik, Bodenbeläge sowie Licht.

3 Sie legen fest, wie es weitergeht.

Ihrer konzeptionellen Entscheidung folgend arbeiten wir für Sie alternative Möblierungsplanungen mit detaillierten Vorschlägen zu den Einrichtungsfaktoren aus. Volle Kostentransparenz erhalten Sie durch die entsprechenden Angebote.

4 Ideen werden greifbar.

2-D- bzw. 3-D-Planungszeichnungen oder Renderings vermitteln einen ersten guten Eindruck. Selbstverständlich bemustern wir entsprechend unserer Lösungskonzeption, um Ihnen einen realistischen Eindruck zu geben.

5 Überzeugen Sie sich selbst von guter Arbeit.

Ihre neuen Möbel kommen mit der ASSMANN eigenen Logistik terminsicher zu Ihnen. Erfahrene Monteure erledigen zuverlässig den Aufbau. Auch nach der Lieferung stehen wir Ihnen gemeinsam mit unserem Fachhandelspartner mit Rat und Tat zur Seite.



Ihre Zufriedenheit ist unser Maßstab



← Neben Zeichnungen bieten fotorealistische Renderings eine gute Entscheidungshilfe.

