

RondASS.

Zeitgemäße Basis-Lösungen.



ASSMANN[®]
BÜROMÖBEL
GUTE ARBEIT.

Zu einem guten Büro
gehört ein gutes Gefühl.



RondASS. Zeitgemäße Basis-Lösungen.

Was kann man von einem Ort erwarten, an dem man die meiste Zeit des Tages verbringt? Ein gutes Gefühl, finden wir. Denn nur wer sich wohl fühlt, ist motiviert bei der Sache. **RondASS** heißt unser überzeugend günstiges Basis-Programm, das viel Raum für Ideen schafft. Es bietet zeitgemäße Büro-Lösungen, die die Ansprüche der dort arbeitenden Menschen zum Maßstab machen. Das überzeugt alle, die Wert auf Optik, Qualität und Ökonomie legen. Ob bei Team- oder Einzelarbeit, Beratungen oder Besprechungen – mit **RondASS** werden aus Arbeitsplätzen Lieblingsplätze.



RondASS. Ideal für junge Unternehmen – auch für kleine Budgets.

- Schreibtisch-System mit stabilem Vierfuß-Gestell
- Individuell planbare Basis-Lösungen für Einzel- und Mehrfacharbeitsplätze, Call-Center, Besprechungsräume etc.
- Sehr gutes Preis-Leistungs-Verhältnis
- Überzeugende Qualität

ASSMANN BÜROMÖBEL.
Qualitätsbewusst.
Zuverlässig.
Überzeugend.

Manche Menschen
fahren in den Urlaub,
um sich zu vergnügen.

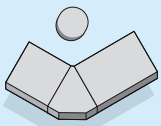

Oben: Konzentration aufs Wesentliche: Der Einzelarbeitsplatz bietet alles, was den Büroalltag erleichtert. Richtig praktisch ist der Ordneraufsatz – er ist auch im Empfangsbereich einsetzbar. Tischplatten in Lichtgrau und Buche-Dekor mit Kanten in Buche-Dekor Multiplex und Gestellen in Weißaluminium.

Rechts: Erfolgreiches Doppel: Unsere Teamarbeitsplätze eröffnen ausreichend Platz für Tätigkeiten am PC und konventionelle Schreibtischarbeiten. Der integrierte Stehansatz lädt zum Dialog mit Kollegen oder Besuchern. Tischplatten in Lichtgrau und Buche-Dekor mit Kanten in Buche-Dekor Multiplex und Gestellen in Weißaluminium.

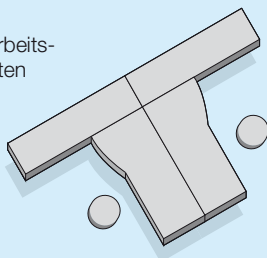

Andere haben Spaß im Büro.

RondASS – Sachbearbeiter- und Beraterarbeitsplätze.

Vorbei sind die Zeiten, in denen einem mausgraue Langeweile aus beengten Büros entgegen schlug... Heute zählen eine offene Atmosphäre und ein lebendiges Miteinander. **RondASS** gestaltet Orte, an denen man gut und gerne arbeitet: Plätze zum Besprechen und Probleme lösen, zum Beraten und Betreuen, zum Ideen entwickeln und Spaß haben. Kommunikativ, kreativ und konsequent bis ins Detail geplant.

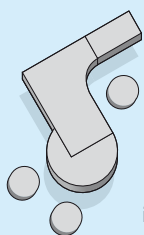

Unten: Rundherum gut beraten: Am komplett ausgestatteten Schreibtisch mit Besprechungsansatz kommen Kundenberater und Teamworker schnell mit ihren Besuchern ins Gespräch. Tischplatten in Buche-Dekor kombiniert mit Anthrazit, schablonierte Gestelle in Weißaluminium/Schwarz.



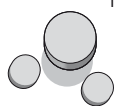
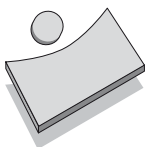

Oben: Elegant im Look: Das Ambiente wirkt auf angenehme Weise repräsentativ und beweist seine praktische Natur bis ins Detail – mit ausreichender Arbeitsfläche, Stauraum und einer kommunikativen Ecke für Beratungen. Tischplatten in Multiplex massiv Birke mit gefasteten Kanten. Schablonierte Gestelle in Weißaluminium/Schwarz. (Tischplatten mit gefaster Kante sind Sonderausführungen und können nicht bei Schreibtischverkettungen eingesetzt werden.)

Einen guten Eindruck zu machen ist doch ganz einfach.

RondASS – Empfang, Sekretariat und repräsentative Büroeinrichtung.

Oft entscheidet bekanntlich der erste Eindruck. Überlassen Sie dabei nichts dem Zufall. Eine erfolgreiche Inszenierung kann man planen – und seinem Unternehmen damit die beste Visitenkarte ausstellen. **RondASS** beweist, dass ein individuelles Konzept nicht die Welt kosten und niemand an Qualität und professioneller Ausstattung sparen muss. Sympathisch, einladend und inspirierend – **RondASS** heißt Mitarbeiter und Besucher aufs Herzlichste willkommen. Tag für Tag aufs Neue.

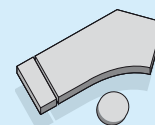

Oben: Bestens auf die Anforderungen des Büroalltags eingerichtet: In diesem Sekretariat fühlt man sich auf Anhieb wohl. Ein kleiner Besprechungstisch steht für Wartende und Besucher bereit. Tischplatte aus Ahorn-Dekor mit einer Multiplex-Kante und schabloniertem Gestell in Weißaluminium/Schwarz.



Zum Meeting, bitte!

RondASS – Seminar- und Besprechungsräume sowie Call Center.

Ob Konferenzsaal oder Tagungsraum, kleine Besprechungsecke oder voll eingerichtetes Call Center – wer den Dialog mit Kunden und Mitarbeitern eröffnen will, braucht ein Umfeld, das Kommunikation fördert. Besonders ökonomisch lässt sich das mit **RondASS** planen. Denn unser Basis-Programm bietet alles, was Sie von einer professionellen System-Ausstattung erwarten dürfen. Nur eben günstiger als im Durchschnitt. Keine Frage... Hier kommt man gern miteinander ins Gespräch.

Rechts: Optimale Lösung für größere Besprechungs- und Konferenzräume. Tischplatte in Ahorn-Dekor, Gestelle in Weißaluminium.



Oben: Richtig verbunden: **RondASS** bietet spezifische Büroustattungen für Call Center. Dank ihrer ergonomischen Gestaltung fördern sie das Wohlbefinden der Mitarbeiter. Tischplatten in Buche-Dekor mit Multiplex-Kanten und Gestellen in Weißaluminium.

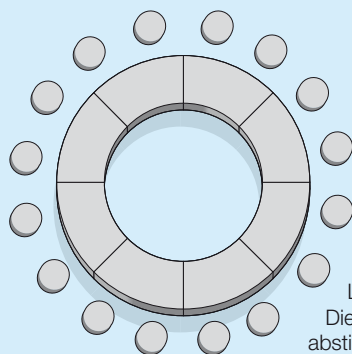
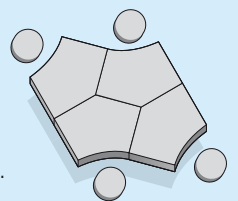

Links: Rundweg gelungen: **RondASS** hat zahlreiche durchdachte Lösungen für Konferenz- und Besprechungsräume im Programm. Die Optik lässt sich perfekt auf Ihre individuelle Unternehmenskultur abstimmen. Tischplatten in Lichtgrau mit Multiplex-Kanten in Buche-Natur, Gestelle in Chrom (Sonderausführung).

Clever bis ins **Detail.** **RondASS** – Funktionelle Ausstattungsdetails.

Einfach raffiniert, raffiniert einfach: Es sind viele kleine, aber unverzichtbare Dinge, die ein gut funktionierendes System ausmachen. So ist es auch bei **RondASS**. Als Basis-Programm bietet **RondASS** erstaunlich viel fürs Geld: Zum Beispiel eine stufenlose Höhenverstellung zur individuellen ergonomischen Ausrichtung, eine Auswahl an Tischerweiterungen, pfiffige Ansatzelemente und EDV-fähiges Zubehör. Aber sehen Sie selbst... Und entscheiden Sie, wie sich mit einigen kleinen Tricks der Büroalltag erleichtern und verschönern lässt.

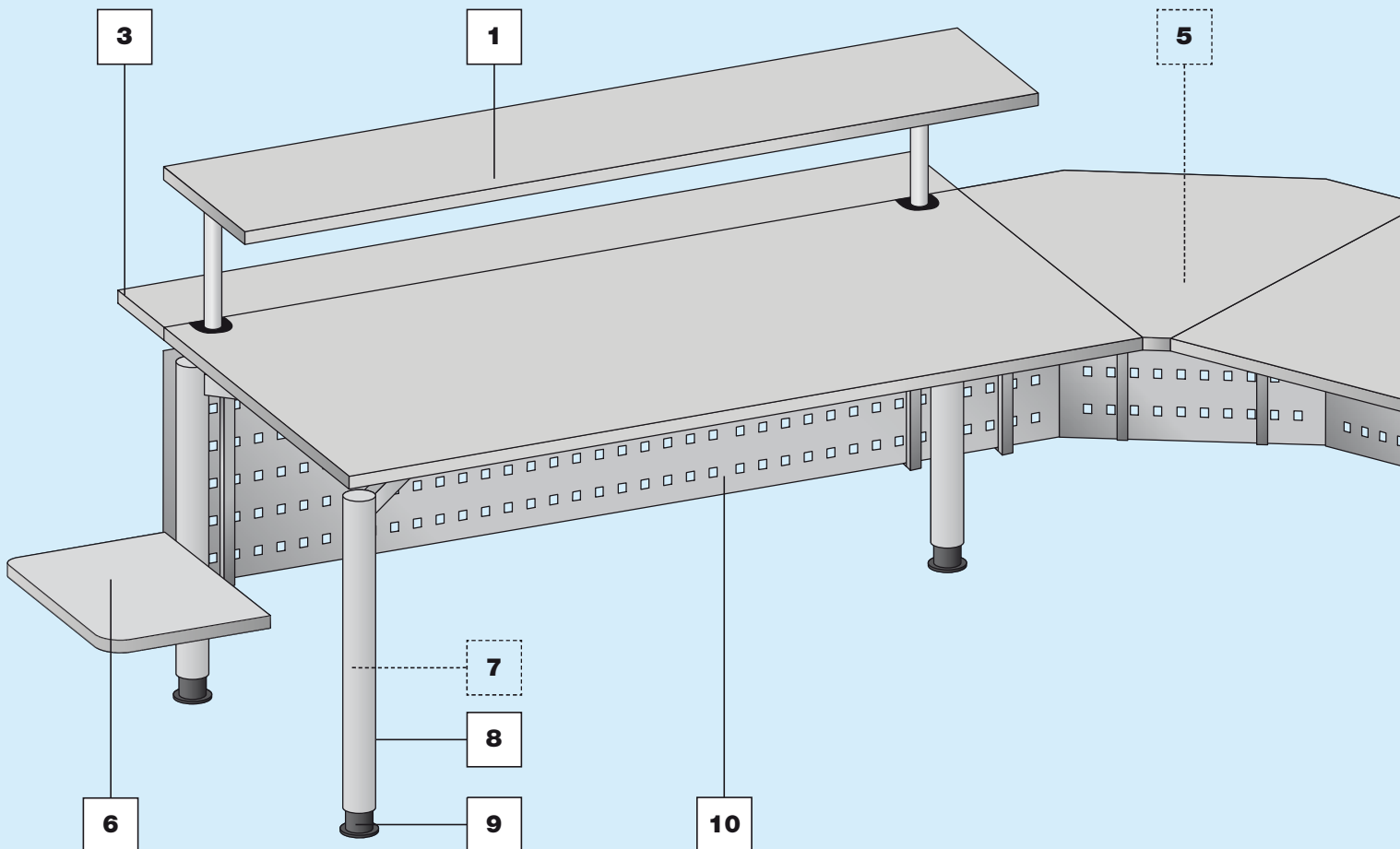

7 Raffinierter Clou: Die Tischbeinblenden **(a+b)** dienen zur Abdeckung der vertikalen Kabelführung. Es sind zwei Ausführungen lieferbar.

8 Schlichte Eleganz: Das **RondASS**-Gestell **(a)** überzeugt in vielen attraktiven Farben. Die Schablonierung **(b)** in der Kombination Weißaluminium/Schwarz sorgt für zusätzliche Effekte.

9 Eine stufenlose Höhenverstellung ermöglicht eine individuelle ergonomische Ausrichtung.





1 Viel Platz auf wenig Raum: Der Ordneraufsatz erweitert den Arbeitsplatz um eine sinnvolle Ablagefläche und eignet sich besonders für den kleinen Empfangsbereich.

2 Für das Meeting zwischendurch: Der Stehansatz bietet Raum für kurze Besprechungen.

3 Vielseitig zu nutzen: Der Tischansatz bietet zusätzliche Ablagemöglichkeiten, ob als Schreibtischerweiterung oder am Empfang.

4 Auf Nummer sicher: Der CPU-Halter garantiert den sicheren Stand der Hardware – sowohl in der Standard-Version **(a)** als auch in der Low-Cost-Variante **(b)**.

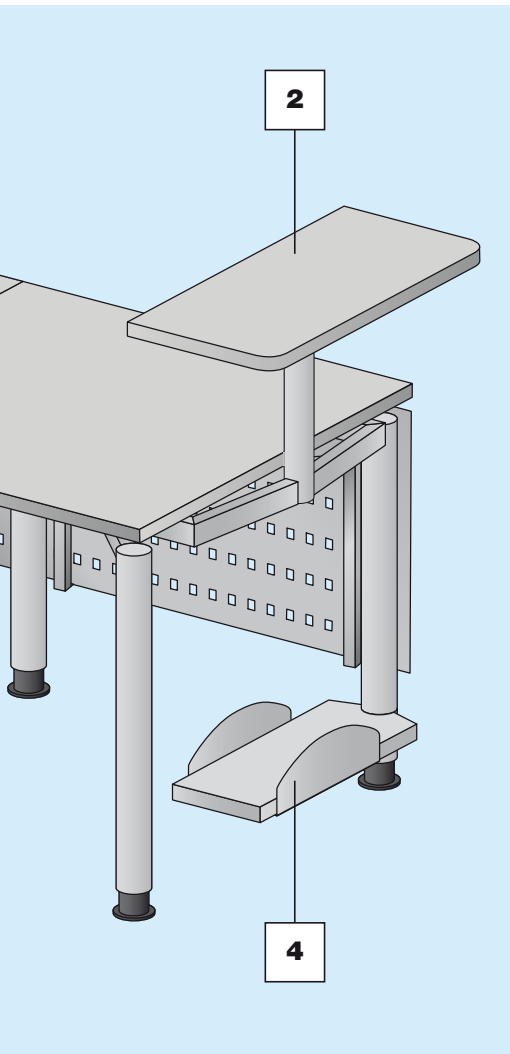

10 Die dekorativen Knieraumblenden **(a - d)** in unterschiedlichen Ausführungen (satiertes Glas, Tischplattenmaterial, zwei verschiedene Lochblechvarianten) setzen optische Akzente.

5 Vorbei mit dem Kabelsalat: Der horizontale, großzügige Kabelkanal sorgt für einen aufgeräumten Arbeitsplatz. Für den bequemeren Zugang ist der Kabelkanal abklappbar.

6 Perfektion bis ins Detail: Selbst der platzsparende Druckerhalter lässt sich variabel anbringen.



Bekennen Sie Farbe?

RondASS – Oberflächen, Farben und Formen.

Himmelblau statt Alltagsgrau? Oder ganz elegant in Schwarz? Wer Farbe bekennen will, hat die Wahl: **RondASS** eröffnet eine Vielzahl an Gestaltungsvarianten mit seiner Palette an Oberflächen, Gestell- und Akzentfarben. Man nehme ein Echtholz furnier oder Dekor als Basis und füge eine Prise im Lieblingsfarbton hinzu – fertig ist ein ganz individueller Mix fürs Büro. Abgestimmt auf die eigene Corporate Identity ist ein Aha-Erlebnis bei Besuchern garantiert...

Furniere.



Esche-Basalt gebeizt



Esche-Schwarz



Esche-Grau gebeizt



Esche-Natur



Eiche-Natur



Birnbäum

Dekore.



Kirsche-Dekor



Ahorn-Dekor



Buche-Dekor

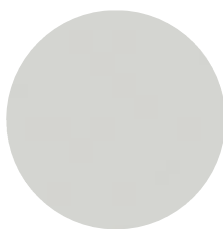

Lichtgrau

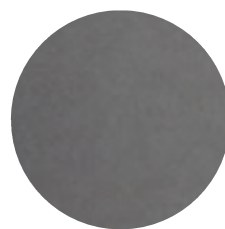

Anthrazit

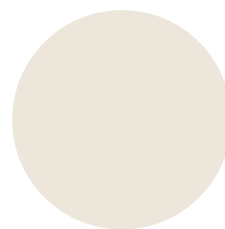

Kiesel

Gestellfarben.

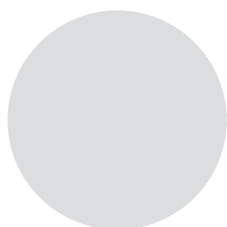

Weißaluminium

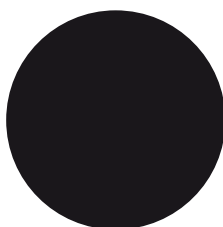

Schwarz

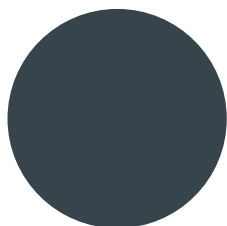

Anthrazitgrau

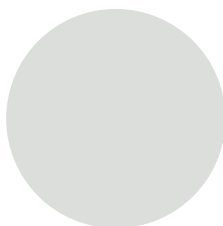

Lichtgrau

Konstruktionstechnische Änderungen, die dem Fortschritt dienen, behalten wir uns vor. Alle Angaben sind Zirkumaße. Farbabweichungen sind aus drucktechnischen Gründen oft leider unvermeidlich. Irrtum vorbehalten.

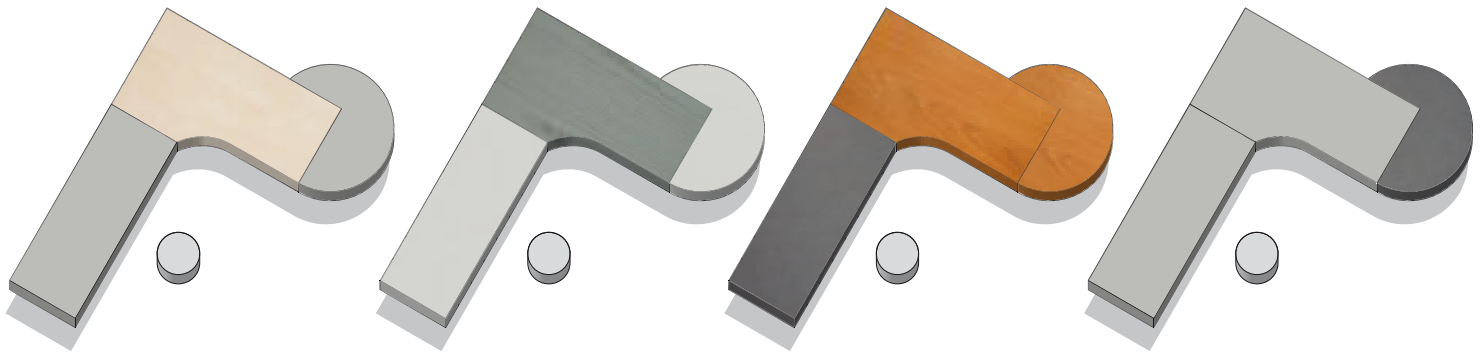

Kirsche



Buche-Natur



Birke-Natur



Grauweiß

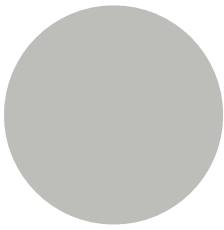

Metallise-Silber

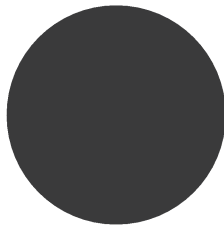

Schiefer



Kirsche-Malaga

Dekor-Kanten.



Buche-Dekor Multiplex



Ahorn-Dekor Multiplex



Lichtgrau Multiplex



Schablonierte Gestellvariante gegen Aufpreis möglich.
Farbkombination nur Schwarz-Weißaluminium.

Die **Systemübersicht.** RondASS.

Das hat System: **RondASS** bietet das volle Programm zur ökonomischen Planungsfreiheit. Da passt eins zum anderen – und die Büroustattung kann höchst individuell auf die Wünsche und Ansprüche von Mitarbeitern abgestimmt werden. Am besten beraten Sie sich mit dem ASSMANN Fachhändler Ihres Vertrauens. Er (oder sie) hat viel Erfahrung und jede Menge Tipps, wenn es um das Verwirklichen von Ideen und Idealvorstellungen geht. Viel Vergnügen bei der Planung Ihres **RondASS** Büros nach Maß!

Schreibtische

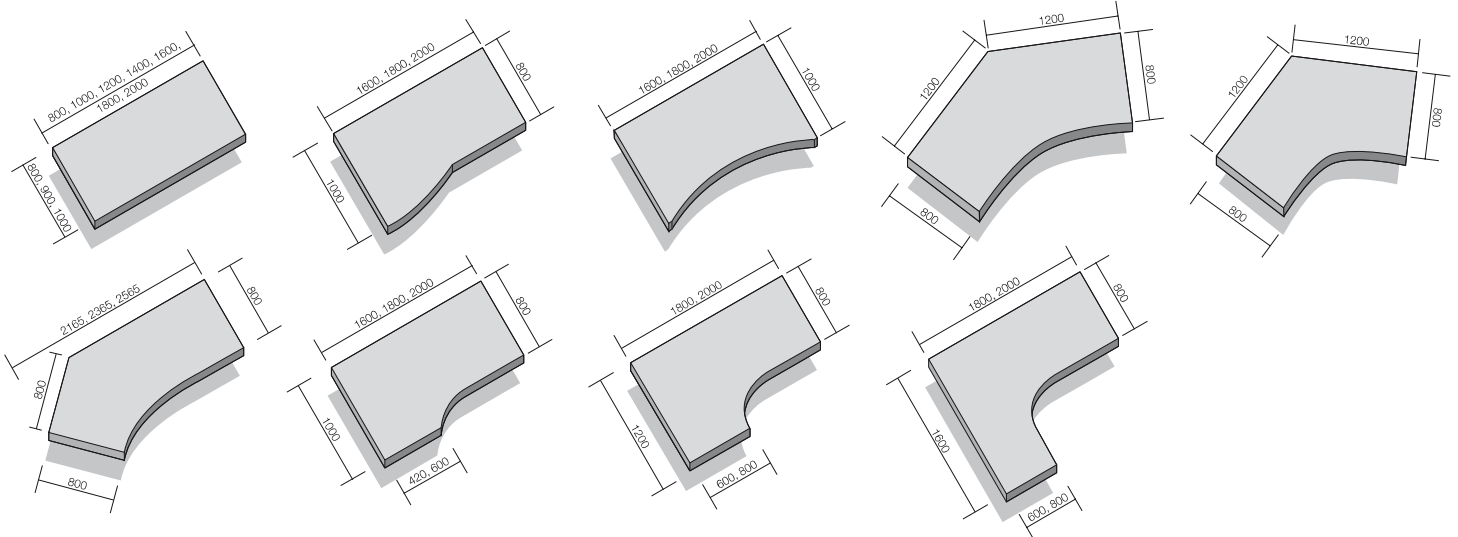

Konferenzansätze

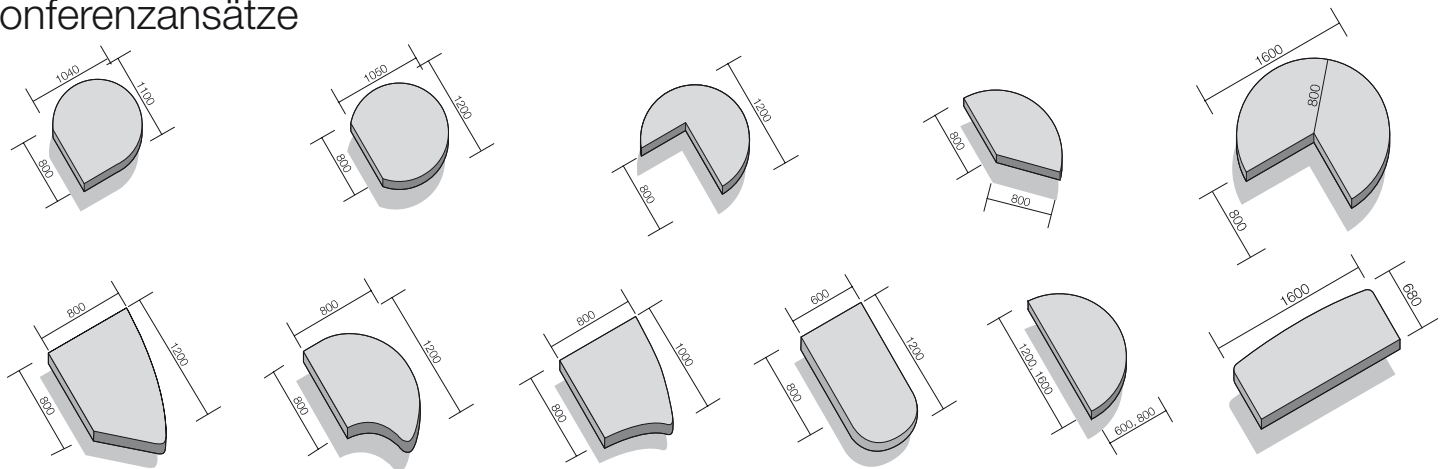

Technische Angaben	RondASS Schreibtische
manuelle Höhenverstellung	680 - 820 mm, stufenlos
horizontaler Kabelkanal	optional lieferbar
vertikaler Kabelkanal	optional lieferbar
Tischerweiterung (Verkettung)	mit einer Vielzahl von Ansatzelementen möglich
Zusatzausstattung (optional lieferbar)	

PC-Halter, Drucker-Halter, Knieraumblende, Stehtableau, Ordneraufsatz, Ablagesystem, Elektrifizierung

Verbindungselemente

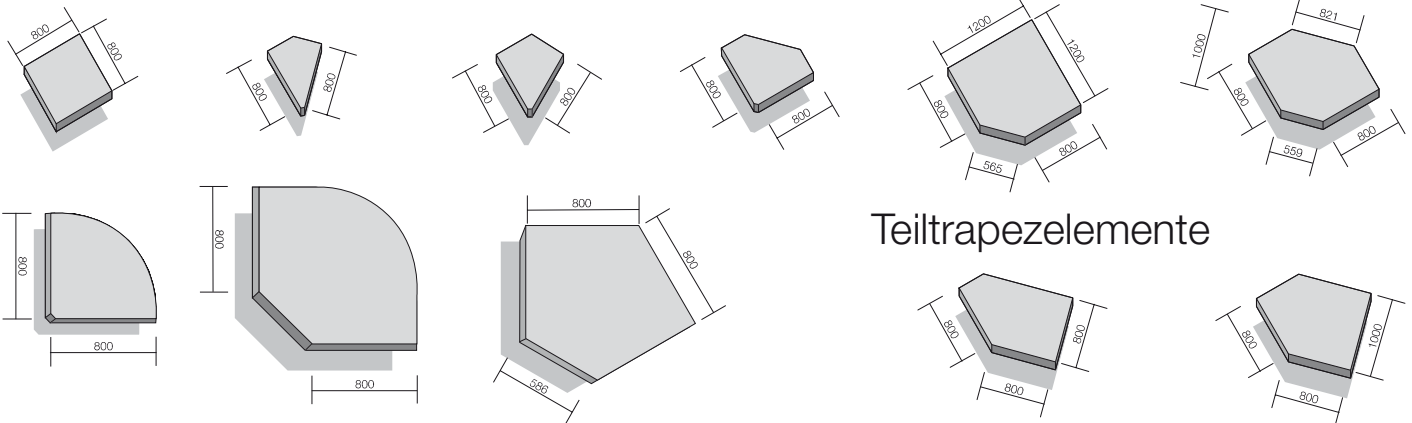

Teiltrapezelemente

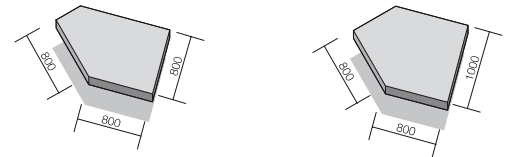

Besprechungstische

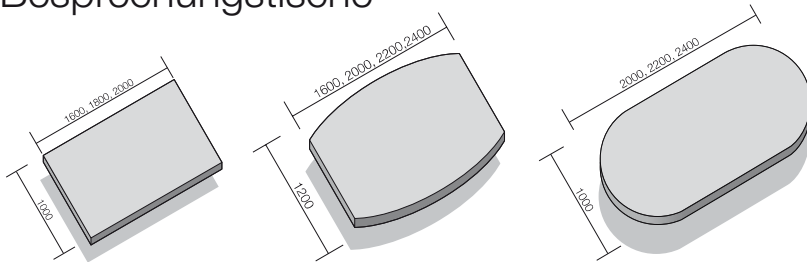

Tische für Konferenzräume

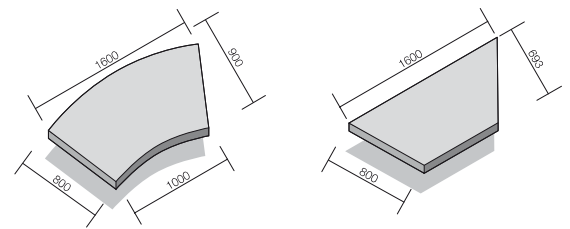

Gerätetisch

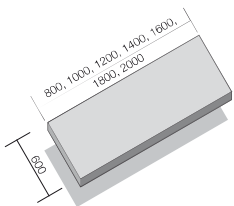

Qualität, auf die Sie zählen können.

Überzeugende Merkmale, die alle ASSMANN Programme gemeinsam haben:

- Ein hohes Maß an Produktqualität – bis ins Detail
- Die Fertigung erfolgt in Deutschland
- Exklusiver, europaweiter Vertrieb der Marke ASSMANN BÜROMÖBEL über erfahrene Fachhandelspartner
- Anerkannt exzellentes Preis-Leistungs-Verhältnis
- Zeitlos im Design, intelligent in den Ausstattungsdetails
- Variationsreich in Farb- und Formgebung
- Zertifiziert nach DIN EN ISO 9001, EN ISO 14001 und EU-Öko-Audit
- Ausgezeichnet mit dem Umweltzeichen „Der Blaue Engel“ – emissionsarme Produkte aus Holz und Holzwerkstoffen
- Mit dem GS-Zeichen zertifiziert





Zertifizierungen für das ASSMANN Kernvertriebsprogramm

Das ASSMANN Kernprogramm.

SympASS.

Überzeugend effizient.
Einfach sympathisch.

RondASS.

Zeitgemäße Basis-Lösungen.

CanvASS PRO.

Das ökonomische Profi-Konzept.

AvantASS.

Modernes Design
und hohe Flexibilität.

EsitASS.

Das individuelle Systemmöbel
für jeden Anspruch.

InvitASS.

Schrank-Systeme
für intelligente Raumlösungen.

FunktionsMÖBEL.

Kombi-Spezialisten voller Ideen.

ASSMANN BÜROMÖBEL GMBH + CO. KG
Heinrich-Assmann-Str. 11, D-49324 Melle
Postfach 1420, D-49304 Melle
Fon 0 54 22/706-0, Fax 0 54 22/706-299

assmann@assmann.de
www.assmann.de

RondP 04/08 D