

### Akzent

Ambiente und Funktion

#### TriASS

Einrichtungsprogramm  
**Neue Akzente im Büro.**

### KVP

Kernvertriebsprogramme

#### Antaro

Schreibtischprogramm  
**Formensprache im Fokus.**

#### Canvaro

Schreibtischprogramm  
**Das Ergonomiekonzept.**

#### Rondana

Schreibtischprogramm  
**Rundum funktionell.**

### Basis

Einstiegsprogramm

#### SympASS

Schreibtischprogramm  
**Einfach sympathisch.**

### F&S

Funktion und Stauraum

#### FunktionsMÖBEL

Kombi-Spezialisten  
**Voller Ideen.**

#### InvitASS

Schrank-Systeme  
**Variable Archivierung.**

#### Zusatz-Programme

Vom Empfangsmöbel  
bis zur Trennwand.

Die ASSMANN  
Produktfamilien



# Rondana

Schreibtischprogramm. **Rundum funktionell.**



Immer wenn bei der Auswahl eines Schreibtischsystems Qualität und Funktionen im Vordergrund stehen, ist das Vierfußprogramm Rondana die richtige Wahl. Die Tische nehmen sich optisch so weit zurück, dass sie mühelos in jedes Ambiente integriert werden können. Zur Verfügung stehen zwei Tischgestellvarianten mit Rund- und Quadratrohr.

Gestelltyp RR

Gestelltyp RQ

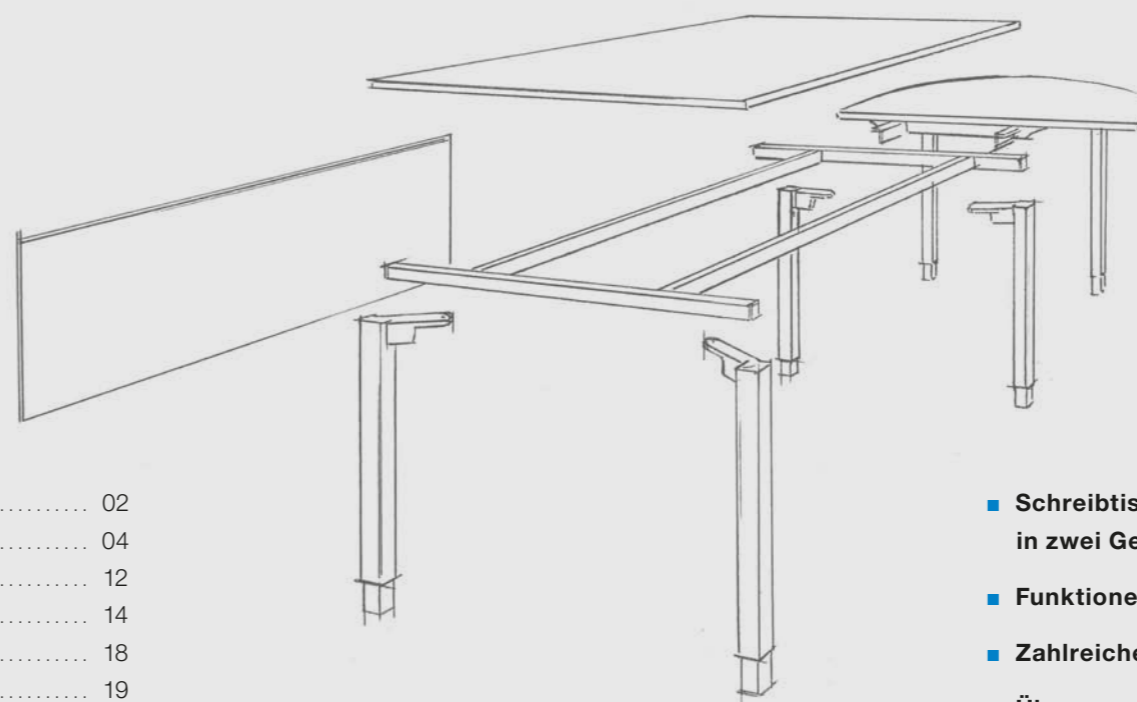

**Inhalt**

Leistungsmerkmale .....	02
Sachbearbeiter .....	04
Gruppenleiter .....	12
Sonstige Lösungen .....	14
Zubehör .....	18
System .....	19
Farben .....	20
ASSMANN Planungskompetenz .....	22

- Schreibtisch-System mit dezenter Optik in zwei Gestellvarianten
- Funktionelle Arbeitsplatzlösungen für kleine Etats
- Zahlreiche Funktions- und Planungsoptionen
- Überzeugende Qualität

funktionell  
preisattraktiv      dezent

# großzügige Arbeitsflächen

Sachbearbeiterplätze –  
Einzeltische



→ Plattentyp STL, Grauweiß  
Gestelltyp RQ, Weißaluminium  
Hintertischwand, Stoff Lucia Calypso YB106

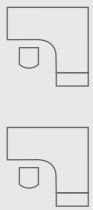



↑ Plattentyp ST, Grauweiß  
Gestelltyp RQ, Weißaluminium



→ Plattentyp ST, Grauweiß  
Gestelltyp RR, Anthrazit  
Aufschwand, Nussbaum-Dekor

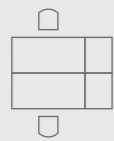

ansehnlich  
kompakt



↑ Plattentyp ST, Grauweiß  
Gestelltyp RQ, Weißaluminium  
Stellwand, Stoff Lucia Rum YB086

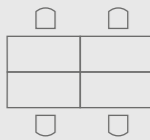

→ Plattentyp STDR, Grauweiß  
Gestelltyp RR, Weißaluminium  
Reling mit Organisationselementen

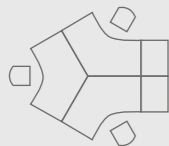

flächeneffizient  
geplant

clever  
kombiniert

Sachbearbeiterplätze –  
Gruppenkonfigurationen

Der Plattentyp STP bietet zahlreiche Kombinationsmöglichkeiten für die Arbeitsplatzplanung, zum Beispiel:

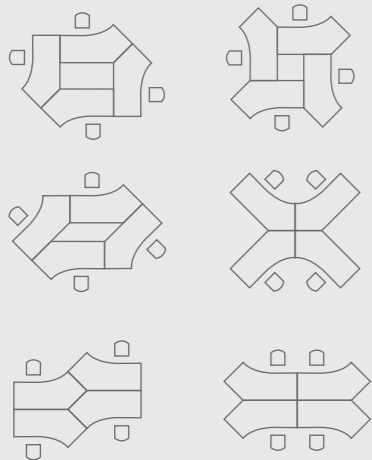

🔗 Weitere Vorschläge für STP-Konfigurationen finden Sie unter [www.assmann.de/downloads](http://www.assmann.de/downloads)

→ Plattentyp STP, Grauweiß  
Gestelltyp RR, Weißaluminium

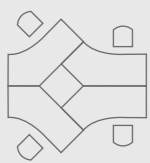



↑ Plattentyp STP, Grauweiß  
Gestelltyp RR, Weißaluminium

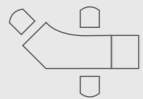

→ Plattentyp ST mit Ansatz, Grauweiß  
Gestelltyp RR, Grauweiß



wirkungsvoll  
kommunizieren

auf Medientechnik  
vorbereitet

Sonstige Lösungen –  
Besprechungs- und Konferenzräume

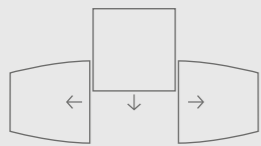

Mit der praktischen Zwischenplatte lässt sich der Besprechungstisch einfach und schnell zu einem Konferenztisch erweitern.

→ Plattentyp BTR, Nussbaum-Dekor  
Zwischenplatte ZP, Nussbaum-Dekor  
Gestelltyp RR, Weißaluminium

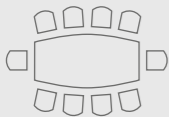



↑ Einbaubox TURN  
für Strom- und Datenleitungen

→ Plattentyp ST, Grauweiß  
Stehansatz TBAB, Kirsche-Malaga  
Gestelltyp RQ, Weißaluminium

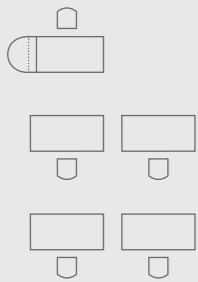

medientechnisch  
verbunden

alle Angaben in mm



Drucker-Halter

PC-Halter  
(auch mit Gurt lieferbar)

Knieraumblende  
(in satiniertem Sicherheitsglas,  
Holz oder Lochblechausführung  
erhältlich)



Stehansatz

Reling mit Organisations-  
elementen

Auftischwand  
(auch mit Orga-Reling lieferbar)

Hintertischwand  
(auch mit Orga-Reling lieferbar)



Vertikale Kabelführung

Horizontaler Kabelkanal  
zu beiden Seiten abklappbar

Rundrohrvariante (RR) Kunststoff  
Quadratrohrvariante (RQ) Kunststoff  
Rundrohrvariante (RR) Rohr in Rohr  
Quadratrohrvariante (RQ) Rohr in Rohr

**Höhenverstellung:**

Kunststoff:  
680–820 mm

Rohr in Rohr:  
620–860 mm

**Schreibtische**

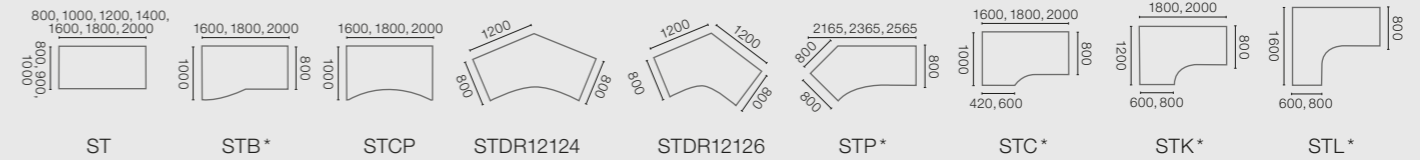

**Konferenzansätze**

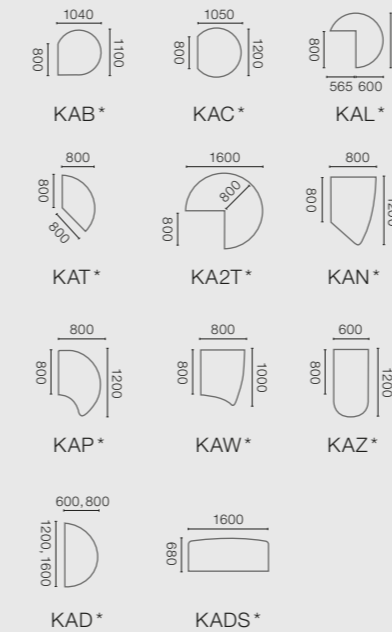

**Verbindungselemente**

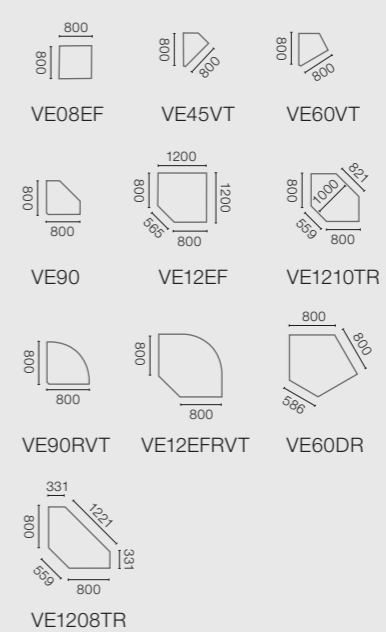

**Teiltrapezelemente**

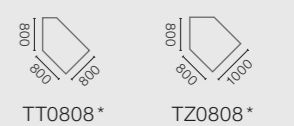

\* in Links- oder Rechts-  
ausführung lieferbar

\*\* Ausführung auch  
mittig geteilt lieferbar

**Besprechungstische**

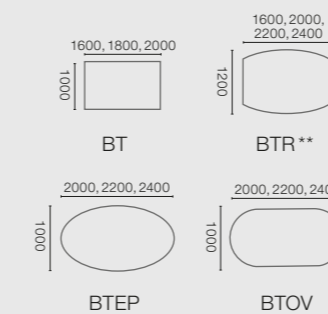

**Tische für Konferenzräume**

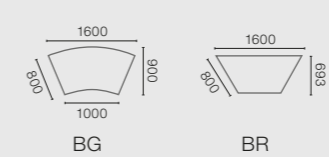

**Gerätetisch**

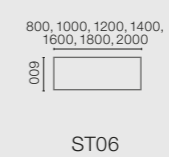

**Zwischenplatte**

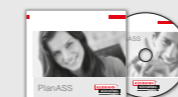

Unsere Planungssoftware **PlanASS** bietet Ihnen vielfältige  
Möglichkeiten, Ihre Raumsituation optimal auszugestalten.  
Fordern Sie die Software-CD einfach bei uns an!

Weitere Informationen zu unseren Produkten finden Sie  
auf unserer Internetpräsenz unter [www.assmann.de](http://www.assmann.de)

# Trendfarben

## Trendfarbkombination

Tischplatte: Grauweiß  
 Akzent: Kirsche-Malaga  
 Gestell: Weißaluminium

Grauweiß

Kirsche-Malaga

Weißaluminium



## Furniere\*



Esche-Basalt gebeizt Esche-Schwarz Esche-Grau gebeizt Esche-Natur Eiche-Natur Birnbaum



Kirsche Buche-Natur Birke-Natur Nussbaum Weitere Furniere auf Anfrage.

## Dekore\*



Kirsche-Dekor Ahorn-Dekor Buche-Dekor Kirsche-Malaga Nussbaum-Dekor



Kiesel Grauweiß Metallise-Silber Schiefer Lichtgrau Anthrazit

## Dekorkanten\*



Buche-Dekor Multiplex Ahorn-Dekor Multiplex Lichtgrau Multiplex

## Gestellfarben\*



Weißaluminium Schwarz Anthrazitgrau Grauweiß

\* Farbabweichungen sind aus drucktechnischen Gründen oft leider unvermeidlich. Irrtum vorbehalten.  
 Konstruktionstechnische Änderungen, die dem Fortschritt dienen, behalten wir uns vor.  
 Alle Angaben sind Zirkamaße.

# Konzeptionelle Büroraumplanung

umfassend auf Ihre Anforderungen abgestimmt



## 1 Ihre Wünsche sind für uns wichtig.

Bestehen bereits konkrete Vorgaben für Ihr Einrichtungsobjekt? Oder gibt es spezielle Wünsche? Diese Informationen fließen in Ihr Anforderungsprofil ein, das unsere Basis für alle weiteren Schritte bildet.

### Gut beraten bis zum Einzug.

Von den Anfängen bis zur Realisierung Ihres Einrichtungskonzepts unterstützt Sie die ASSMANN Objektteilung mit konzeptionellen Ideen zu Raumformen, Einrichtungsfaktoren und Möblierungsvorschlägen. Dabei konzentrieren wir uns auf die optimierte Lösung zu Ihrem individuellen Anforderungsprofil. Ihre Zufriedenheit ist unser Maßstab.

**ASSMANN**<sup>®</sup>  
**BÜROMÖBEL**  
GUTE ARBEIT.

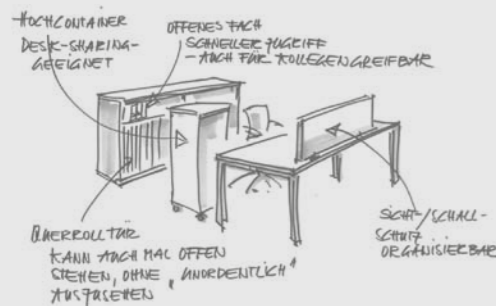

## 2 Konzeptionelle Alternativen für Sie zur Wahl.

Wir unterstützen Sie bei konzeptionellen Fragen zu sinnvollen Raumformen und erstellen alternative Übersichtsplanungen mit Vorschlägen für Materialien, Farben, Akustik, Bodenbeläge sowie Licht.

## 3 Sie legen fest, wie es weitergeht.

Ihrer konzeptionellen Entscheidung folgend arbeiten wir für Sie alternative Möblierungsplanungen mit detaillierten Vorschlägen zu den Einrichtungsfaktoren aus. Volle Kostentransparenz erhalten Sie durch die entsprechenden Angebote.

## 4 Ideen werden greifbar.

2-D- bzw. 3-D-Planungszeichnungen oder Renderings vermitteln einen ersten guten Eindruck. Selbstverständlich bemustern wir entsprechend unserer Lösungskonzeption, um Ihnen einen realistischen Eindruck zu geben.

## 5 Überzeugen Sie sich selbst von guter Arbeit.

Ihre neuen Möbel kommen mit der ASSMANN eigenen Logistik terminsicher zu Ihnen. Erfahrene Monteure erledigen zuverlässig den Aufbau. Auch nach der Lieferung stehen wir Ihnen gemeinsam mit unserem Fachhandelspartner mit Rat und Tat zur Seite.



Ihre Zufriedenheit ist unser Maßstab



← Neben Zeichnungen bieten fotorealistische Renderings eine gute Entscheidungshilfe.

