

Unser Verwandlungskünstler.
Für jedes Budget die richtige Lösung.

ASSMANN[®]
BÜROMÖBEL
GUTE ARBEIT.

Das ASSMANN Prinzip. **Gute Arbeit.**

Entdecken Sie die neue Freiheit des Kombinierens!

TriASS System ist das neue Einrichtungskonzept von ASSMANN, mit dem Sie ästhetische Akzente in Ihrem Büroumfeld setzen können. Und das im Rahmen Ihres Budgets. Die Schreibtische sind umfassend konfigurierbar, und die Beimöbel lassen sich problemlos mit allen anderen ASSMANN Programmen kombinieren. Damit gibt es keinen Grund mehr, auf Ästhetik im Büro zu verzichten!



TriASS System. Maßgeschneiderte Akzente.

- Das flexible Einrichtungskonzept
- Berater- und Sachbearbeiterplätze, Besprechungstische und Beimöbel
- Umfassend nach Ihren Vorstellungen konfigurierbar
- Kombinierbar mit allen anderen ASSMANN Programmen
- Gutes Preis-Leistungs-Verhältnis



Schreibtisch: Tischgestell N1,
Gestellfarbe in Weißaluminium, Tischplatte in Grauweiß
Beimöbel: Korpus und Seitenwange in Grauweiß,
Front und Platte in Kirsche-Malaga (Dekor)

TriASS System bietet Ihnen die optimale Büro-Einrichtung für Ihre Wünsche und Ihr Budget. Zahlreiche Schreibtischkonfigurationen in Linear- und Systemverkettung sind problemlos möglich, genauso wie die Kombinationen mit den **InvitASS** Schranksystemen und dem **FunktionsMÖBEL** Programm von ASSMANN.



Einfach. Schön. Flexibel.

Das Grundprinzip der Arbeitsplätze von **TriASS System** ist ein patentiertes Verbindungssystem, mit dem sich nahezu alle erdenklichen Konfigurationen schnell und einfach realisieren lassen. Das garantiert Ihnen eine maximale Flexibilität.

Das ASSMANN Prinzip. **Gute Arbeit.**

Das unverwechselbare Arbeitsplatzsystem, das sich ganz Ihren individuellen Ansprüchen anpasst.

Bei **TriASS** System finden Sie garantiert den Schreibtisch, der Ihren Wünschen entspricht, denn alle Elemente sind umfassend konfigurierbar. So haben Sie die Wahl zwischen verschiedenen Plattenausführungen und drei Gestellformen in unterschiedlichen Varianten. Außerdem können Sie **TriASS** System auch mit Schrankelementen aus **InvitASS** und den Kombi-Spezialisten des **FunktionsMÖBEL**



Gestelltyp N1



Gestelltyp A1



Gestelltyp A2

Programms erweitern und ergänzen. Damit steht Ihnen das gesamte ASSMANN Angebotsspektrum für eine optimale Büroeinrichtung nach Ihren individuellen Vorgaben zur Verfügung.

Schreibtisch: Tischgestell N1, Gestellfarbe in Weißaluminium, Tischplatte in Kirsche-Malaga (Dekor)
Beimöbel: Korpus und Seitenwange in Grauweiß, Front und Platte in Kirsche-Malaga (Dekor)



Für jedes Budget und jeden Geschmack

Wählen Sie zwischen drei Gestellvarianten in unterschiedlichen Ausführungen: A-Tischgestelle mit Quadrat- oder Rundrohren, N-Tischgestell mit Quadratrohr. Die pulverbeschichteten Oberflächen sind jeweils in Weißaluminium, Schwarz oder Anthrazit erhältlich. Optional sind auch die besonders hochwertigen Perlstruktur-Oberflächen in den Farben Weiß und Schwarz lieferbar.



Das ASSMANN Prinzip. **Gute Arbeit.**

Gutes Design erfreut das Auge. **Und steigert die Arbeitsfreude.**

Man erkennt sie sofort: die Beimöbel von **TriASS**. Sie fallen auf, ohne sich aufzudrängen. Die asymmetrische Formgebung, die überstehende Wange, die beschlagfreien Fronten und die klare Linienführung mit der eleganten Schattenfuge machen sie zu einer optischen Bereicherung für jedes Büro. Optimal mit ASSMANN **FunktionsMÖBEL** oder **InvitASS** Schranksysteme kombinierbar.



Ganz nach Ihren Wünschen

Bei den Schreibtischen von **TriASS** System können Sie sich die Platten ganz nach Wunsch aussuchen. Von der klassischen Rechteckform bis zu Freiformplatten in vielen Varianten. Zahlreiche Konferenzansätze runden das Angebot ab. Kombinieren Sie die **TriASS** System Schreibtische auch mit den Bistrotischen des ASSMANN **FunktionsMÖBEL** Programms – für eine individuelle Büroeinrichtung ganz nach Ihrem Geschmack.



Schreibtisch: Tischgestell N1, Gestellfarbe in Weißaluminium, Tischplatte in Grauweiß
Beimöbel: Korpus und Seitenwange in Grauweiß, Front und Platte in Schiefer, Jalousie des PC-Containers in Weißaluminium



TriASS Regale oder Sideboards lassen sich gut als Raumteiler nutzen. Dank des **TriASS** Gestaltungskonzepts und der edlen Schattenfuge wirken die Beimöbel von allen Seiten optisch ansprechend und bestechen auch in der Rückansicht.

Das ASSMANN Prinzip. **Gute Arbeit.**

Mehr Kommunikation durch optimale Konfiguration.

Mit **TriASS** System können Sie sich Sachbearbeiter- und Berater-Arbeitsplätze ganz nach Ihren Vorstellungen zusammenstellen. Ob Einzel- oder Doppelarbeitsplatz, ob Zweierteam oder Großraumbüro, ob Rechteck- oder Freiformtischplatten, **TriASS** System passt sich an die Gegebenheiten perfekt an. Die vielen Erweiterungsmöglichkeiten schaffen die richtige Atmosphäre für Produktivität.



Optimale Auswahl für optimales Arbeiten

Die zahlreichen Optionen von **TriASS** System gewährleisten, dass Sie stets die für Ihren Arbeitsprozess optimale Kombination finden – und im Rahmen Ihres Budgets bleiben. So können Sie die **TriASS** Hochcontainer problemlos durch Hochcontainer aus dem ASSMANN Kernvertriebsprogramm ersetzen bzw. durch diese ergänzen.



Schreibtisch: Tischgestell N1, Gestellfarbe in Weißaluminium, Tischplatte in Grauweiß
Beimöbel: Korpus und Seitenwange in Grauweiß, Front und Platte in Kirsche-Malaga (Dekor)



Mit **TriASS** System können Sie Ihr Büro ganz individuell Ihren Wünschen und Ihrem Budget entsprechend gestalten. Für eine optimale Büroeinrichtung nach Ihren individuellen Vorgaben stehen Ihnen auch das **InvitASS** Schranksystem und das **FunktionsMÖBEL** Programm zur Verfügung.

Das ASSMANN Prinzip. **Gute Arbeit.**

Nehmen Sie doch einfach das **volle Programm!**

TriASS System lässt sich ohne Probleme mit Möbeln des ASSMANN Kernvertriebsprogramms kombinieren, weil die neuen **TriASS** Farben ab sofort für die Holzoberflächen freigegeben sind. Setzen Sie zu Arbeitsplätzen aus dem Kernvertriebsprogramm ästhetische Akzente mit **TriASS** Beimöbeln oder ergänzen Sie **TriASS** Arbeitsplätze mit Möbeln aus dem gesamten ASSMANN Programm.



Setzen Sie Akzente

Mit dem **TriASS** Hochcontainer verschaffen Sie Ihrer Büroeinrichtung einen Designakzent, der Aufmerksamkeit schafft. Als Variante lässt sich auch hier wieder der Hochcontainer aus dem **FunktionsMÖBEL** Programm einsetzen.



Schreibtisch: Tischgestell A1, Gestellfarbe in Weißaluminium, Tischplatte in Schiefer
Beimöbel: Korpus und Seitenwange in Schiefer, Front und Platte in Grauweiß



Einfache Konfiguration auch im laufenden Betrieb

Bei den Schreibtischen von **TriASS System** übernimmt die stabile Mitteltraverse die tragende Funktion. Ihr Vorteil: Sie können Ihre Arbeitsplatzkonfiguration auch später ganz einfach erweitern oder verändern, ohne dass die Tischplatte demontiert werden muss.

Wählen Sie für Ihren Schreibtisch entweder den puristischen N-Fuß oder den optisch leichten A-Fuß in runder oder quadratischer Ausführung, wie im Foto oben.

Konzentration auf das Wesentliche. **Auch bei Besprechungen.**

Mit **TriASS** System erhalten Konferenzen und Besprechungen eine ästhetische Komponente, die das zielorientierte Arbeiten unterstützt. Dank der zahlreichen Verbindungselemente und flexiblen Konfiguration lassen sich Konferenzlösungen in beliebiger Größe realisieren. Für Besprechungsräume bieten sich die **TriASS** Besprechungstische in einer Länge bis 400 cm an. Größere Konferenzräume sind leicht mit den beliebig erweiterbaren **TriASS** Systemtischen auszustatten.



Mehr Freiraum.

Durch das innovative Gestellsystem reduziert sich die Anzahl der Tischbeine, ohne die Stabilität einzuschränken. So haben Sie auch bei längeren Besprechungen immer genügend Beinfreiheit.



Besprechungstisch: Tischgestell A2, Gestellfarbe in Weißaluminium, Tischplatte in Grauweiß
 Schreibtisch: Tischgestell A2, Gestellfarbe in Weißaluminium, Tischplatte in Kirsche-Malaga (Dekor)
 Beimöbel: Korpus und Seitenwange in Grauweiß, Front und Platte in Kirsche-Malaga (Dekor)



Im Ansatz kommunikativ

Ob kleine oder große Besprechung –
TriASS Systemtische lassen sich aufgrund
 ihrer Flexibilität für die gewünschte Anzahl
 an Sitzplätzen kombinieren.

Die Beimöbel: **Setzen Sie klare Akzente.**

Mit den Beimöbeln von **TriASS** können Sie Ihr Arbeitsumfeld weitgehend individualisieren. Sideboards in zwei unterschiedlichen Höhen mit oder ohne Verkettungsregal, verschiedene Containertypen und ein passendes Regal gewährleisten ein einheitliches optisches Erscheinungsbild.



Mit den **TriASS** Sideboards setzen Sie in jedem Büroumfeld optische Akzente – ob einzeln oder im Ensemble.

Die von ASSMANN eingesetzte neuartige Wabentechnologie der Seitenwangen macht die Möbel leichter und erhält dabei die gewohnte Stabilität. Die serienmäßige Anschlagdämpfung garantiert geräuscharmes Schließen.

Alle **TriASS** Beimöbel sind auf Wunsch auch mit dem bestehenden ASSMANN Büromöbelprogramm kombinierbar.



Sideboardvarianten



Flügeltürenschränk (Höhe 866 mm)
mit hochwertigen Push-to-Open Beschlägen



Rollcontainer (oben links), Standcontainer (unten links), Hochcontainer (rechts)
Sideboards und Container sind optional mit Schloss erhältlich.



Klappenschrank (Höhe 866 mm)



Sideboard (Höhe 866 mm)



Sideboard (Höhe 564 mm)



Die Schreibtische: **Konfigurationen, Kombinationen, Adaptionen.**

Mit der großen Flexibilität und Variabilität von **TriASS System** wird Ihr Wunsch-Schreibtisch Wirklichkeit. Durch die Vielfalt der Konfigurationen, die Erweiterungsmöglichkeiten und das umfangreiche Angebot an Adaptionen erhalten Sie genau den Schreibtisch, der perfekt zu Ihren individuellen Ansprüchen passt.



Einfach genial: Das Geheimnis hinter TriASS System.

Die patentierte Verbindungstechnik ist das Herzstück von **TriASS System**. Nur wenige Handgriffe sind nötig, um Arbeitsplätze schnell und individuell zu konfigurieren.

Technische Angaben **TriASS System** Schreibtische

Bodennivellierung	0 – 15 mm
Tischhöhe 720 mm (fest)	Gestelltypen N1, A1, A2
Tischhöhe 680 – 760 mm (werkzeuglose HV)	manuelle und stufenlose Höhenverstellung bei Gestelltypen N1, A2
Tischhöhe 680 – 860 mm	manuelle und stufenlose Höhenverstellung bei Gestelltypen N1, A1, A2
Horizontaler Kabelkanal/vertikale Kabelspirale	optional lieferbar
Tischerweiterung (Verkettung)	mit einer Vielzahl von Ansatzelementen möglich
Tischbeinvarianten	N-Fuß-Gestell (N1), A-Fuß-Gestell mit Quadratrohr (A1), A-Fuß-Gestell mit Rundrohr (A2)
Zusatzausstattung (optional lieferbar)	PC-Halter, Drucker-Halter, Knieraumblende (in Lochblechausführung, satiniertem Sicherheitsglas oder in Holz), Relingsystem



Organisationsreling



Reling mit Organisationselementen



Horizontaler Kabelkanal

Drei Gestellvarianten zur Auswahl

Wählen Sie zwischen dem N-Fuß-Gestell und zwei alternativen A-Fuß-Gestellen mit Quadrat- oder Rundrohr (optional auch mit Rolle lieferbar).



Vertikale
Kabelspirale



PC-Halter (auch mit
Gurt lieferbar)



Drucker-Halter



Knieraumblenden (in Lochblech-
ausführung, satinier-
tem Sicherheitsglas
oder Holz)

Ästhetische Variationen für jeden Geschmack.

TriASS System ist in zahlreichen Furnieren und Dekoren lieferbar. Für die Schreibtischplatten steht sogar das gesamte Farbspektrum des ASSMANN Kernvertriebsprogramms zur Auswahl. Für die optimale Kombinierbarkeit sind die **TriASS** Farben auch für die Holzoberflächen des **InvitASS** Schranksystems sowie des **FunktionsMÖBEL** Programms erhältlich.

TriASS Farbkonzept

Schreibtischplatten und Beimöbel (Fronten und Abdeckplatten)

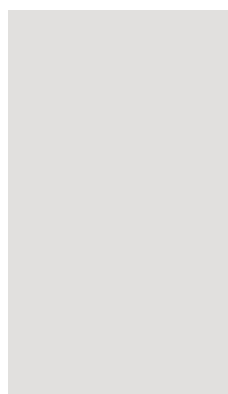

Grauweiß (Dekor)

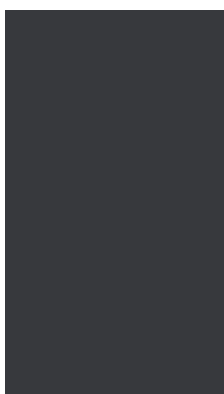

Schiefer (Dekor)



Kirsche-Malaga (Dekor)

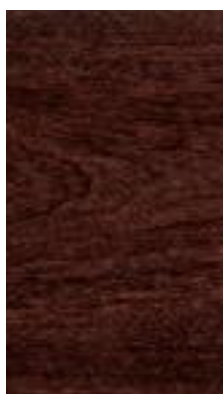

Edelholz furnier,
Mahagoni-farbig gebeizt

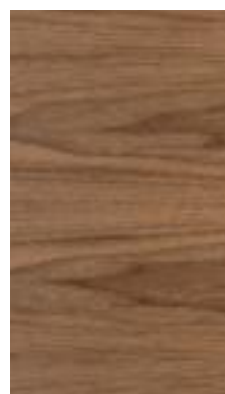

Nussbaum-Furnier



Birnbäum-Furnier

Beimöbel (Seitenwangen und Korpus)

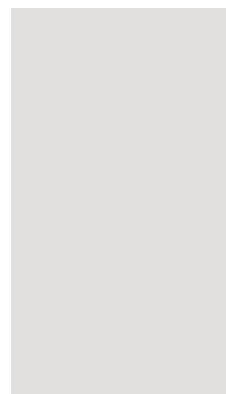

Grauweiß

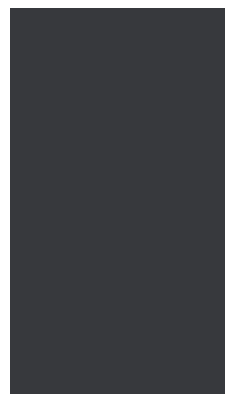

Schiefer

Seitenwangen und Korpus in Schiefer oder Grauweiß harmonieren hervorragend mit den verschiedenen Fronten und Abdeckplatten.



ASSMANN Farbspektrum

Furniere für **InvitASS** Schranksysteme, **FunktionsMÖBEL** Programm und **TriASS System** Schreibtische sowie **TriASS** Beimöbel (nur Fronten und Abdeckplatten)



Esche-Basalt gebeizt



Esche-Grau gebeizt



Eiche-Natur



Kirsche



Esche-Schwarz



Esche-Natur



Buche-Natur



Birke-Natur

Dekore für **InvitASS** Schranksysteme, **FunktionsMÖBEL** Programm und **TriASS System** Schreibtische



Kirsche-Dekor



Buche-Dekor

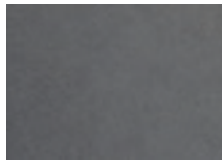

Anthrazit

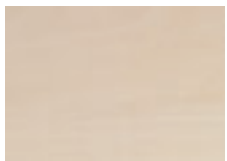

Ahorn-Dekor



Lichtgrau



Metallise-Silber

Dekor-Kanten für **InvitASS** Schranksysteme, **FunktionsMÖBEL** Programm und **TriASS System** Schreibtische



Ahorn-Dekor Multiplex



Anthrazit



Buche-Dekor Multiplex

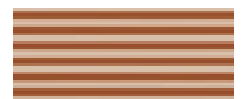

Die Schreibtischgestelle (links) sind pulverbeschichtet und in Weißaluminium, Anthrazit und Schwarz lieferbar sowie optional in Perlstruktur Weiß und Schwarz (siehe auch rechts).



Verbindungselemente

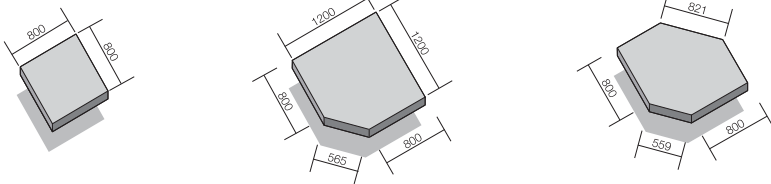

Besprechungstische

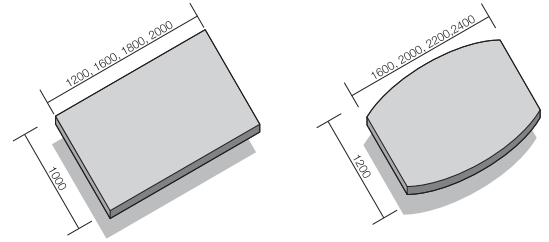

Teiltrapezelemente

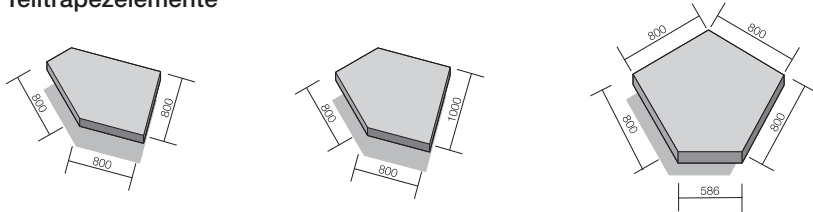

Tische für Konferenzräume

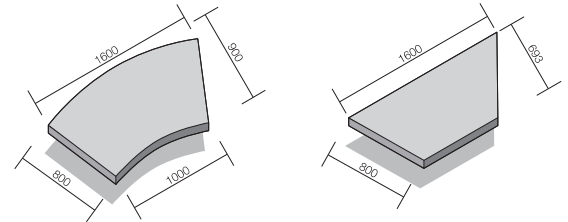

Gruppenarbeitsplatz / Konferenzkonfiguration

(unbegrenzt erweiterbar) mit Zwischenraum, z. B. für den Einsatz einer Stellwand

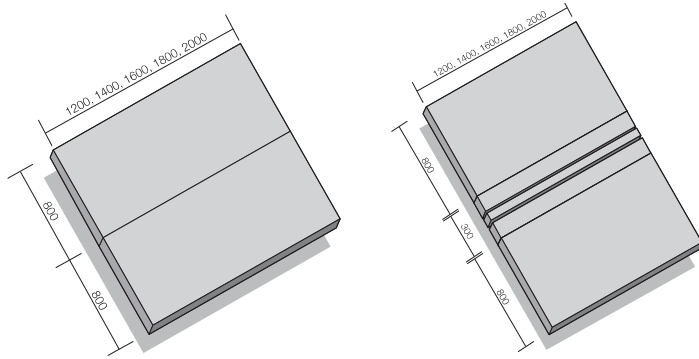

Gerätetisch

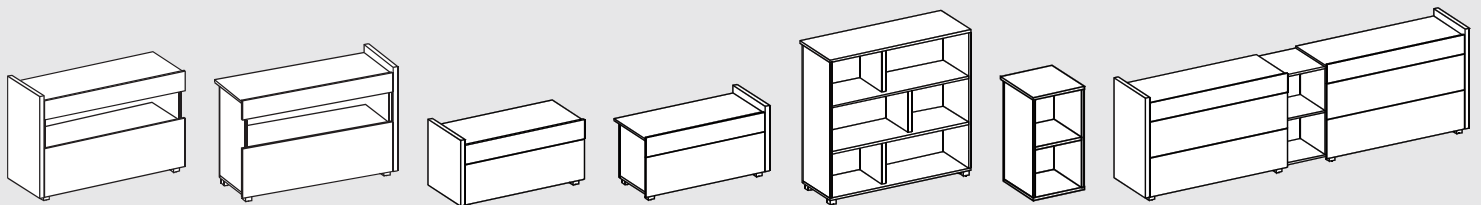
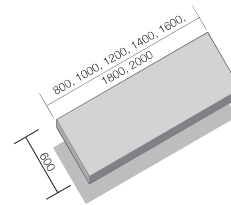

Das ASSMANN Prinzip. **Gute Arbeit.**

Wir konzentrieren uns auf das, was wir am besten können.
Und das machen wir besser als andere.



Dirk Aßmann



ASSMANN BÜROMÖBEL GMBH + CO. KG ist ein mittelständischer Hersteller von Schreibtisch- und Schranksystemen aus Holz für den gewerblichen Einsatz. 1939 als Tischlerei gegründet, wurde das Familienunternehmen seit Ende der sechziger Jahre zu einem modernen Industriebetrieb ausgebaut. Als geschäftsführender Gesellschafter steht Dirk Aßmann heute in dritter Generation an der Unternehmensspitze und zeichnet persönlich verantwortlich für die effiziente Fertigung auf dem aktuellen Stand der Technik.

Mit 250 Mitarbeitern und einem Jahresumsatz von über 50 Millionen Euro gehört ASSMANN inzwischen zur Spitzengruppe der deutschen Büromöbelhersteller. An unserem Standort in Melle produzieren wir Systemmöbel aus Holz für die Ausstattung von Sachbearbeiter- und Beraterarbeitsplätzen im gehobenen Preiseinstiegsbereich. In diesem Segment ist ASSMANN marktführend. Design-orientierte Büromöbel für die Einrichtung



von Management-Büros und das anspruchsvolle Projektgeschäft runden das ASSMANN Angebot für den deutschen und internationalen Markt nach oben ab.

Büromöbel von ASSMANN sind ausschließlich über den qualifizierten Fachhandel erhältlich. Damit stellen wir sicher, dass unsere Kunden aus dem Industrie- und Dienstleistungsbereich sowie bei öffentlichen Institutionen die notwendige, hohe Service- und Dienstleistungsqualität erhalten. Von der Beratung bei der Möblierungsplanung bis zur Auslieferung mit der eigenen LKW-Flotte stehen wir für Sie bereit, zusammen mit unseren Fachhandelspartnern Ihre Büro- und Verwaltungsflächen einzurichten – kompetent, zuverlässig und mit einem überzeugenden Preis-Leistungs-Verhältnis. Unsere Leitlinie ist dabei

Das ASSMANN Prinzip. Gute Arbeit.

Überzeugend effizient.
Einfach sympathisch.

SympASS

Zeitgemäße
Basis-Lösungen.

RondASS

Das ökonomische
Profi-Konzept.

CanvASS Pro

Modernes Design
und hohe Flexibilität.

AvantASS

Das individuelle Systemmöbel
für jeden Anspruch.

EsitASS

Unser Multitalent.
Neue Akzente im Büro.

TriASS

Schrank-Systeme
für intelligente Raumlösungen.

InvitASS

Kombi-Spezialisten
voller Ideen.

Funktions MÖBEL



ASSMANN BÜROMÖBEL GMBH + CO. KG
Heinrich-Assmann-Str. 11 · D-49324 Melle
Postfach 1420 · D-49304 Melle
Fon +49 54 22 706-0 · Fax +49 54 22 706-299
assmann@assmann.de
www.assmann.de

ASSMANN®

BÜROMÖBEL

GUTE ARBEIT.